







# Inhaltsverzeichnis

**Verkaufsförderung am POS..... 5**

**Thekenauszeichnung und Regalmarkierung..... 6**

- Preisschildbox und Einzelbefestigung ..... 6
- Karten- und Preisschildhalter ..... 7
- Preisschildhalter Obst/Gemüse RPL ..... 8
- Regalstopper und Halterungen ..... 9
- Bannerhalter und Aktionsfahnen ..... 11
- Sonderlösungen Bannerhalter ..... 13



**Plakaträhmensysteme und Zubehör..... 14**

- Plakaträhmen Standard ..... 14
- Plakaträhmen Sonderformate ..... 15
- Plakaträhmenzubehör ..... 16
  - PVC-Schutzhüllen
  - Kreidetafeln
  - Kreidestifte
- Plakaträhmen Befestigungselemente ..... 18
- Plakatständer komplett ..... 22
- Einzelbauteile Plakatständer ..... 24
- Acrylhüllen ..... 28
- Klick Anhängerahmen und Zubehör ..... 29





## Inhaltsverzeichnis

<b>Preisdisplays, Plakatträger und Acrylaufsteller .....</b>	<b>32</b>
<i>Preiskassettendisplay und Zubehör .....</i>	<i>32</i>
<i>Plakatträger .....</i>	<i>34</i>
<i>Plakattaschen</i>	
<i>Hänge-Klarsicht-Wechselrahmen</i>	
<i>Plakatrahmen mit Steg .....</i>	<i>37</i>
<i>Acrylaufsteller .....</i>	<i>37</i>
<b>Abhängesysteme für Plakatrahmen und Preisdisplays .....</b>	<b>38</b>
<i>Plakatschienen Aluminium .....</i>	<i>38</i>
<i>Plakatschienen Zubehör .....</i>	<i>39</i>
<i>Montage Zubehör .....</i>	<i>43</i>
<i>Preisschildhüllen PVC .....</i>	<i>47</i>
<b>Aluminium Klapprahmensysteme und Zubehör .....</b>	<b>48</b>
<i>Klapprahmen Standard .....</i>	<i>48</i>
<i>Gehwegaufsteller .....</i>	<i>50</i>
<i>Zubehör für Klapprahmen .....</i>	<i>51</i>
<b>Papier – Karton – Schreibstifte .....</b>	<b>52</b>
<b>Regalpreiseleisten .....</b>	<b>54</b>
<b>Heftpistolen und Zubehör .....</b>	<b>58</b>
<b>Kassenrollen und Thermorollen .....</b>	<b>60</b>





## Verkaufsförderung am POS

Seit mehr als 30 Jahren ist **contact** einer der weltweit führenden Hersteller von Kenn- und Auszeichnungssystemen.

Die starke Marke **contact** bietet Ihnen zur Verkaufsförderung am POS alles aus einer Hand für die optimale Preisauszeichnung, für die klare Warenkennzeichnung und für die attraktive Präsentation Ihrer Produkte.

**contact** - Lösungen dienen zur Kundenorientierung und setzen Ihre Verkaufsräume und Aktionsplätze in Szene, mit der Zielsetzung eines schnellen und höheren Abverkaufs, zur Steigerung Ihrer Umsätze.

**contact** Kundenleitsysteme sorgen für eine schnelle Orientierung Ihrer Kunden in Ihrem Markt und am Regal. Pfiffige und informative Gestaltungen helfen, besondere Aufmerksamkeit zu erreichen und schaffen Kaufanreize im Store, am Regal, am Produkt und in der Bedienungstheke.

Produkte von **contact** lassen sich schnell und unkompliziert in die Verkaufslandschaft Ihres Marktes einfügen und schaffen eine angenehme, entspannte Einkaufsatmosphäre.

Mit robusten Rahmensystemen, werbewirksamen Preisinformationsträgern, dem richtigen Befestigungszubehör, sowie dem passenden Druckgut für den POS, lassen sich Ihre Ideen im Handumdrehen verwirklichen - Selbstverständlich auch gemäß Ihrer Corporate Identity.

Wir bieten Ihnen unsere Erfahrungen, das technische Know-how und ein Team an erfahrenen langjährigen Mitarbeitern an und freuen uns, zu Ihrem Verkaufserfolg beitragen zu dürfen.





## Thekenauszeichnung und Regalmarkierung

### Preisschildbox und Einzelbefestigung

#### Preisauszeichnung in der Theke, am Produkt und am Regal

Zur Preisauszeichnung in der Theke sowie im Obst- und Gemüsebereich bieten Ihnen unsere Preisschildbox für Texteinleger und Preisschildhalter Obst/Gemüse umfangreiche Möglichkeiten.

Die geschlossenen Kassetten sorgen für ein sauberes Erscheinungsbild und können mittels der Klickbefestigungsteile individuell eingesetzt werden.

Der Preisschildhalter Obst/Gemüse RPL 140x80 bietet die optimale Alternative zu den herkömmlichen Steckzahlenschilder. Einzelbefestigung und auch Regalauszeichnung mittels selbstgedruckten Produkt- und Preisinformationen sind möglich.



#### Preisschildbox DIN A8 geschlossen

Preiskassette für Texteinleger mit 2 verschiedenen Klick-Aufnahmen rückseitig zur Einzelbefestigung in der Theke oder am Regal: Klick-Zubehör auch Zubehör anderer Hersteller  
Abdeckung transparent  
Korpus in den Farben: weiß, rot und schwarz.  
VPE: 25 Stk.



Art.Nr.	Farbe
90620017	schwarz
90620014	rot
90620013	weiß



## Thekenauszeichnung und Regalmarkierung

### Preisschildbox und Einzelbefestigung

#### Klickbefestigungsklammer „Vision 58“

Mit Hilfe des Klick-Adapters lassen sich alle Preiskassetten, Anhängerrahmen mit rückseitiger Klick-Aufnahme kombinieren. Set bestehend aus Visionline-Klick-Adapter (weiß) und Klemme Vision 58 (transparent)

Art.Nr. 90620012



#### Kartenhalter „Vision 27“ mit Klammer

Set bestehend aus kleinem Kartenhalter 27 und kleiner Klemme 36 mit Verbinder.

Art.Nr. 90628400



#### Kartenhalter „Vision 50“ mit Klammer

Set bestehend aus großem Kartenhalter 50 und großer Klemme 58 mit Verbinder.

Art.Nr.	Bezeichnung
90628410	ohne Stab
90628415	mit Stab 50 mm
90628411	mit Stab 100 mm





## Thekenauszeichnung und Regalmarkierung

### Karten- und Preisschildhalter

#### Liegehalter

zur Befestigung von Preisschildern, kleinen Etiketten, etc.  
 Schlitzbreite 0,5 mm  
 Maße: 42x24 mm  
 Farbe: transparent



Art.Nr. 90628401

#### Universalklammer für Preisschilder

zur Befestigung von Preisschildern, kleinen Etiketten, Schiefertafeln, etc. mit Materialstärke max. 1 mm, z. B. an Feinkostschalen und Obstkisten mit max. 10 mm Materialstärke  
 Maße: 45 x 60 mm



Art.Nr.	Farbe
90456090	weiß
90456091	grün

### Karten- und Preisschildhalter

#### Preisschildhalter Obst/Gemüse RPL 140x80mm und 70x80mm

Scannerschienenprofil für den Obst- und Gemüsebereich mit rückseitig aufgeklebtem Klick-Aufnahmeadapter zur Bestückung mit selbst gedruckten Produkt- und Preisinformationen  
 Erhältlich in schwarz und weiß

Auf Anfrage







## Thekenauszeichnung und Regalmarkierung

### Karten- und Preisschildhalter

#### Regalpreisleiste

passend für die Regalauszeichnung  
im Obst- und Gemüsebereich  
Regalpreisleiste 80 mm Höhe, erhältlich  
in den Längen 1000 mm und  
1250 mm  
Farben: schwarz und weiß,  
selbstklebend



**Auf Anfrage**

#### Unversalklammer Klick für Preisschildhalter Obst/Gemüse

sehr massive Klammer zur Befestigung  
von Preisschildhalter RPL und  
Klick Anhängerahmen  
an Kisten und Körben mit max. 30  
mm Materialstärke  
Klick-Adapter mit beweglichem  
Kugelgelenk  
Farbe: schwarz



**Art.Nr.** 90400415

#### Regalstopper

Regalstopper und Bildetiketten aus  
Kunststoff, hergestellt im UV-Offset-,  
Siebdruck oder Digitaldruck, formge-  
stanz, gebogen oder geschnitten.  
Wir wählen je nach Menge das  
passende Druckverfahren gemein-  
sam mit Ihnen aus.

**Auf Anfrage**





## Thekenauszeichnung und Regalmarkierung

### Regalstopper und Halterungen

#### Regalstopperhalter HR

zum Einstecken auf Scannerschienen 39 mm und 53 mm für gelochte Crowner und Kärtchen mit Materialstärke bis max. 1 mm  
Farbe: transparent.



Art.Nr.	Bezeichnung
90417403	39 mm, Rastabstand 10 mm
90417404	53 mm, Rastabstand 10 mm

#### Regalstopperhalter ME

Art.Nr.	Bezeichnung
90417405	39 mm, Rastabstand 12 mm
90417406	53 mm, Rastabstand 12 mm



#### Federclip

zum Aufklipsen auf Scannerschienen 39 mm  
passend für Kärtchen mit 0,2 - 0,6 mm Materialstärke  
Material: Edelstahl poliert.

Art.Nr.	90428050
---------	----------





## Thekenauszeichnung und Regalmarkierung

### Regalstopper und Halterungen

#### NEU Regalstopper mit Weichgelenk

zum Aufstecken auf Scannerschienen  
Farbe: transparent



Art.Nr.	Bezeichnung
90449507	DIN A7 (quer)
90449506	DIN A6 (quer)

#### Bannerhalter Tegotraverse

Verzinkter Regalwandhaken für Tegometall-Regaltraverse mit Alu-Rohr Ø 10 mm ausziehbar 400-750 mm und Feststeller, grau, inkl. 2 Rohrhaken (geschlossen)  
Farbe: transparent und Endkappe weiß



Art.Nr.	90426680
---------	----------

#### Bannerhalter mit Magnet

Magnetfuß weiß 60x35 mm mit Gelenk  
Alu-Rohr Ø 10 mm  
Länge 250 bzw. 400 mm mit Endkappe weiß  
inkl. 2 Rohrhaken (offen und lose)



Art.Nr.	Bezeichnung
90426670	Bannerhalter 250
90426671	Bannerhalter 400



## Thekenauszeichnung und Regalmarkierung

### Regalstopper und Halterungen

#### Bannerhalter gebogen mit Magnetfuß

Magnetfuß weiß 60x35 mm  
mit Gelenk  
Alu-Rohr Ø 10 mm gebogen  
(Höhe 70 mm)  
Länge 250 mm mit Endkappe weiß,  
inkl. 2 Rohrhaken (offen und lose)  
Farbe: transparent

Art.Nr. 90426672



#### Regalstopperhalterung für Lochwand

Zur Befestigung an Lochwänden mit Euro-Schlüsselbohrung (Lochabstand 30 mm)  
komplett mit Chromrohr feststehend 310 mm und elastischen Halteklammern, die den Rahmen bei Berührung sicher halten und in die ursprüngliche Position zurückbringen.  
Passend für Plakaträhmen DIN A6 bis DIN A3  
(bitte separat bestellen).

Art.Nr. 90417450

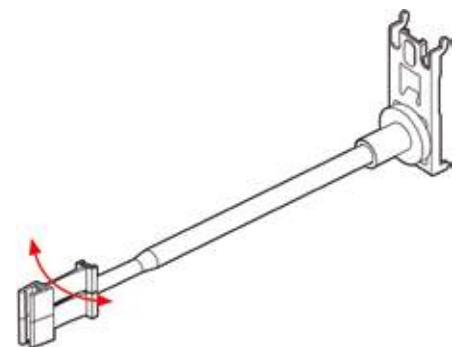



## Thekenauszeichnung und Regalmarkierung

### Sonderlösungen Bannerhalter

#### Bannerhalter Beispiel 1

2 Stück aufgeschraubte Neodym-Flachgreifermagneten  
Starlock-Scheibe und U-Scheibe angeschweißt  
für Aktions Fahnenbreite bis 250 mm  
Epoxidbeschichtet für Innenbereich in Lichtgrau nach RAL 7035



#### Bannerhalter Beispiel 2

passend auf gängige Regalschlitzrohre wie Linde, Tego-Traversen u.s.w. zum Einhängen, feststellbar mit Flügelschraube  
Starlock-Scheibe und U-Scheibe angeschweißt für Bannerbreite bis 250 mm  
Epoxidbeschichtet für Innenbereich in Lichtgrau nach RAL 7035



**Gerne erarbeiten wir gemeinsam mit Ihnen Sonderlösungen, maßgeschneidert und passend zu Ihren Anforderungen.**

Fahnen und Banner, ob Textildruck mit Hohlsaum oder Kunststoff im UV Offset- oder Siebdruck hergestellt, bieten wir auf Anfrage an.

Je nach Menge wählen wir für Sie das passende Druckverfahren aus.





## Plakaträhmensysteme und Zubehör

### Plakaträhmen Standard

Plakaträhmen aus hochwertigem, bruchsicherem Kunststoff für den schnellen Plakatwechsel.

Äußerst formstabil, mit abgerundeten Ecken. Mittels umfangreichen Zubehörteilen können die Rähmen einzeln befestigt, oder als Aufsteller genutzt werden.

Die Rähmen sind in den Standardformaten DIN A1 bis DIN A6 in den angegebenen Farben erhältlich.

Sonderformate führen wir in den Größen 210x74 mm, 210x210 mm, 297x297 mm und als Plakaträhmen mit Steg zum Einschub von DIN A4 hoch und DIN A5 quer.

Sonderfarben können bei Bedarf hergestellt werden.

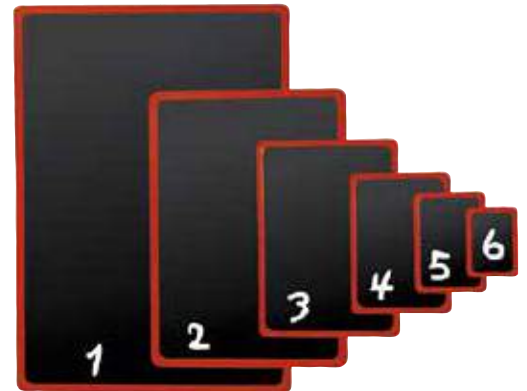

### Plakaträhmen Standard Einschub schmale Seite

Farbe	DIN A1	DIN A2	DIN A3	DIN A4	DIN A5	DIN A6
grün (RAL 6032)	91000950	91000940	91000930	91000920	91000910	91000900
rot (RAL 3000)	91000952	91000942	91000932	91000922	91000912	91000902
blau (RAL 5015)	91000954	91000944	91000934	91000924	91000914	91000904
gelb (RAL 1018)	91000955	91000945	91000935	91000925	91000915	91000905
orange (RAL 2008)	91000953	91000943	91000933	91000923	91000913	91000903
braun (RAL 8016)	91000951	91000941	91000931	91000921	91000911	91000901
weiß (RAL 9010)	91000956	91000946	91000936	91000926	91000916	91000906
schwarz (RAL 9005)	91000957	91000947	91000937	91000927	91000917	91000907
lichtgrau (RAL 7035)	91000958	91000948	91000938	91000928	91000918	91000908
transparent	91000959	91000949	91000939	91000929	91000919	91000909
silber	91001950	91000940	91001930	91001920	91001910	91001900
metallic silber			91002930	91002920	91002910	91002900
chrom			91003930	91003920	91003910	91003900



## Plakaträhmensysteme und Zubehör

### Plakaträhmen Standard

#### Plakaträhmen Standard Einschub lange Seite

Farbe	DIN A3	DIN A4	DIN A5	DIN A6
grün (RAL 6032)	91000930-L	91000920-L	91000910-L	91000900-L
rot (RAL 3000)	91000932-L	91000922-L	91000912-L	91000902-L
blau (RAL 5015)	91000934-L	91000924-L	91000914-L	91000904-L
gelb (RAL 1018)	91000935-L	91000925-L	91000915-L	91000905-L
orange (RAL 2008)	91000933-L	91000923-L	91000913-L	91000903-L
braun (RAL 8016)	91000931-L	91000921-L	91000911-L	91000901-L
weiß (RAL 9010)	91000936-L	91000926-L	91000916-L	91000906-L
schwarz (RAL 9005)	91000937-L	91000927-L	91000917-L	91000907-L
lichtgrau (RAL 7035)	91000938-L	91000928-L	91000918-L	91000908-L
transparent	91000939-L	91000929-L	91000919-L	91000909-L

### Plakaträhmen Sonderformate

Farbe	Art.Nr.	Format
rot (RAL 3000)	91000962-L	Plakaträhmen 210 x 74 mm, Einschub lange Seite
transparent	91000979	Plakaträhmen 210 x 210 mm
rot (RAL 3000)	91000972	Plakaträhmen 210 x 210 mm
rot (RAL 3000)	91000982	Plakaträhmen 297 x 297 mm

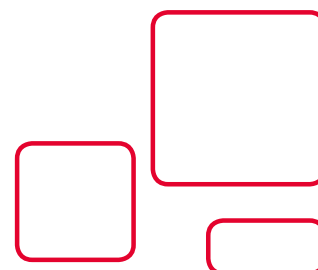



## Plakatr Rahmensysteme und Zubehör

### Plakatr Rahmen Sonderformate

#### NEU Plakatr Rahmen mit Steg, Einschub lange Seite

Geeignete Alternative zu Preisdisplays in der Getränkeauszeichnung  
 Einschub oben DIN A5 quer für Industrieschild, Plakatwechselmöglichkeit A4 hoch für Preisinformationen

Farbe	Art.Nr.	Format
grün (RAL 6033)	91000990	Plakatr Rahmen DIN A4/DIN A5 mit Steg
rot (RAL 3000)	91000992	Plakatr Rahmen DIN A4/DIN A5 mit Steg
weiß (RAL 9010)	91000996	Plakatr Rahmen DIN A4/DIN A5 mit Steg



### Plakatr Rahmenezubehör

PVC Schutzhüllen entspiegelt, transparent kurze oder lange Seite gefaltet, passend für Plakatr Rahmen DIN A6 bis DIN A1 Sonderformate auf Anfrage

#### PVC-Schutzhüllen, Hochformat (Biegung kurze Seite) entspiegelt

Art.Nr.	Bezeichnung
91990127	DIN A6 (0,2 mm)
91990126	DIN A5 (0,2 mm)
91990125	DIN A4 (0,2 mm)
91990124	DIN A3 (0,3 mm)
91990123	DIN A2 (0,3 mm)
91990170	DIN A1 (0,4 mm)

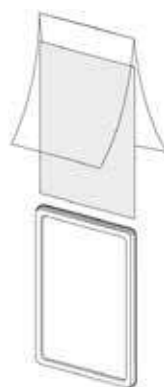

#### PVC-Schutzhüllen, Querformat (Biegung lange Seite) entspiegelt

Art.Nr.	Bezeichnung
91990127-q	DIN A6 (0,2 mm)
91990126-q	DIN A5 (0,2 mm)
91990125-q	DIN A4 (0,2 mm)
91990124-q	DIN A3 (0,3 mm)
91990123-q	DIN A2 (0,3 mm)





## Plakaträhmensysteme und Zubehör

### Plakaträhmenzubehör

#### Schieferlacktafeln

Aus Polystyrol, beidseitig mit Schieferlack beschichtet, passend für Plakaträhmen mit gleichem DIN-Format, Materialstärke 1 mm  
Ecken abgerundet  
Farbe: schwarz

Art.Nr.	Bezeichnung
91990132	DIN A6
91990131	DIN A5
91990130	DIN A4
91990129	DIN A3
91990128	DIN A2
91990161	DIN A1 (1,5 mm)



#### Kreidestifte

Zum Beschriften der Schieferlacktafeln, wasserlöslich, weiß.  
Erhältlich in den Schreibbreiten 5mm, 15 mm, 30 mm und 50 mm  
weitere Farben siehe Seite 53

Art.Nr.	Bezeichnung	Farbe	VE
90402901	Kreidemarker 5 mm	weiß	8 Stück
90402900	Kreidemarker 15 mm	weiß	8 Stück
<b>NEU</b>			
90402899	Kreidemarker 30 mm	weiß	3 Stück
90402898	Kreidemarker 50 mm	weiß	3 Stück





50% OFF

## Plakaträhmensysteme und Zubehör

### Plakaträhmen Befestigungselemente

#### Aufhängehaken hochkant (paar)

Zum Aufhängen von Rähmen mit Plakateinschub von oben, für max. Ø 6 mm,  
Länge Haken = 50 mm  
Farbe: transparent



Art.Nr.	Bezeichnung
91990003	passend für DIN A6- DIN A3 und Sonderformate
91990003-2	passend für DIN A2 und DIN A1

#### Anhängehaken

Zum Einhängen von Rähmen an Drahtgittern etc. mit Draht-  
Ø max. 10 mm,  
mit Plakateinschub seitlich  
Farbe: transparent



Art.Nr.	Bezeichnung
91990005	passend für DIN A6- DIN A3 und Sonderformate
91990005-2	passend für DIN A2 und DIN A1

#### Anhängehaken beweglich lang (paar)

Zum Abhängen von Rähmen mit Plakateinschub von oben,  
an Drähren o.ä. mit  
max. Ø 10 mm, Länge Haken = 45 mm,  
Farbe: transparent



Art.Nr.	Bezeichnung
91990006	passend für DIN A6- DIN A3 und Sonderformate
91990006-2	passend für DIN A2 und DIN A1



## Plakaträhmensysteme und Zubehör

### Plakaträhmen Befestigungselemente

#### Verbindungsclammer

Zum Verbinden von Rähmen der gleichen Reihe  
Farbe: transparent

Art.Nr.	Bezeichnung
91990007	passend für DIN A6- DIN A3 und Sonderformate
91990007-2	passend für DIN A2 und DIN A1



#### Magnethalter rechteckig, drehbar

Mit 1 Magnetkern, 360° drehbar,  
Haltekräft bis ca. 2,8 kg, Format: 45x12 mm,  
Farben: transparent

Art.Nr.	Bezeichnung
91990013	passend für DIN A6- DIN A3 und Sonderformate
91990013-2	passend für DIN A2 und DIN A1



#### Deckenmagnet mit Haken

zum Abhängen von Plakaträhmen, Plakattaschen, Schienen etc.  
Haltekräft bis ca. 12 kg (Ø 50 mm) bzw. 8 kg (Ø 32 mm)  
Farbe: weiß

Art.Nr.	Bezeichnung
90400631	Deckenmagnet Ø 32 mm
90400632	Deckenmagnet Ø 50 mm





## Plakaträhmensysteme und Zubehör

### Plakaträhmen Befestigungselemente

#### Magnetfuß Ø 50 mm mit Rohrhalter

Runder Magnet, Haltekräft bis ca. 18 kg,  
mit Rohrhalter grau für Rohre Ø 12 mm

Art.Nr.	Bezeichnung
90420375	Magnetfuß Ø 50 mm mit Rohrhalter



#### RA 1 Rahmenaufsteller

Zum senkrechten Aufstellen von Plakaträhmen  
Farbe: transparent

Art.Nr.	Bezeichnung
91990027	passend für DIN A6- DIN A3 und Sonderformate
91990027-2	passend für DIN A2 und DIN A1



#### RA2 Rahmenaufsteller

Zum Aufstellen von Plakaträhmen 15° geneigt,  
Farbe: transparent

Art.Nr.	Bezeichnung
91990028	passend für DIN A6- DIN A3 und Sonderformate
91990028-2	passend für DIN A2 und DIN A1



# Plakatrahmensysteme und Zubehör

## Plakatrahmen Befestigungselemente

### Rohrklammern

Rohrklammern zum Anstecken von Rahmen DIN A6 bis DIN A3 und Sonderformate an verschiedene Rohrdurchmesser  
Farbe: transparent



Art.Nr.	Bezeichnung	Art.Nr.	Bezeichnung
91990017	Ø 8 mm	91990021	Ø 18 mm
91990018	Ø 10 mm	91990022	Ø 22 mm
91990019	Ø 12 mm	91990023	Ø 28-35 mm
91990020	Ø 14 mm	91990031	Ø 35-40 mm

### Kistenklemme 20

Zur Befestigung von Rahmen an Kisten, Körben und Kartons bis max. 20 mm  
Materialstärke, 2-teilig  
Farben: transparent,



Art.Nr.	Bezeichnung
90421715	passend für DIN A6- DIN A3 und Sonderformate
90422715	passend für DIN A2 und DIN A1

### Flaschenhalter

Zum Aufstecken auf alle PET-Flaschen (1,5 L - 1,0 L - 0,5 L), zur direkten Aufnahme von Plakatrahmen DIN A6 bis DIN A3  
Farbe: transparent



Art.Nr.	90420025
---------	----------



## Plakaträhmensysteme und Zubehör

### Plakatständer komplett

#### Plakatständer N

Mit Fußplatte aus rostbeständigem Edelstahl für festen Stand  
 verchromtes Standrohr ausziehbar 32-62 cm  
 Rahmen, T-Stück und Rohrhalter

Farbe	DIN A3	DIN A4	DIN A5
grün (RAL 6032)	91000160	91000150	91000120
rot (RAL 3000)	91000162	91000152	91000122
blau (RAL 5015)	91000164	91000154	91000124
gelb (RAL 1018)	91000165	91000155	91000125
orange (RAL 2008)	91000163	91000153	91000123
braun (RAL 8016)	91000161	91000151	91000121
weiß (RAL 9010)	91000166	91000156	91000126
schwarz (RAL 9005)	91000167	91000157	91000127
lichtgrau (RAL 7035)	91000168	91000158	91000128



#### Acryl Plakatständer U-Rahmen

Acrylhülle DIN A4 quer mit U-Rahmen  
 verchromtes Standrohr feststehend 310 mm  
 rechteckiger K-Fußplatte

Farbe	Art.Nr.
weiß (RAL 9010)	91235056
rot (RAL 3000)	91235052
grau (RAL 7035)	91235058





## Plakaträhmensysteme und Zubehör

### Plakatständer komplett

#### Plakatständer SK

Rechteckige, kunststoffbeschichtete Metall-Fußplatte  
Kunststoffrohr ausziehbar  
32 - 62 cm mit Rohrhalter schwarz,  
Rahmen und T-Stück in Standardfarben  
Farbe: schwarz

Farbe	DIN A3	DIN A4	DIN A5
grün (RAL 6032)	91263160	91264150	91265120
rot (RAL 3000)	91263162	91264152	91265122
blau (RAL 5015)	91263164	91264154	91265124
gelb (RAL 1018)	91263165	91264155	91265125
orange (RAL 2008)	91263163	91264153	91265123
braun (RAL 8016)	91263161	91264151	91265121
weiß (RAL 9010)	91263166	91264156	91265126
schwarz (RAL 9005)	91263167	91264157	91265127
lichtgrau (RAL 7035)	91263168	91264158	91265128



Der Plakatständer SK mit glasfaserverstärktem Kunststoffrohr ist besonders geeignet für die Anwendung in Räumen mit hoher Luftfeuchtigkeit, z.B. in Gartenmärkten und im Kühlbereich.



## Plakaträhmensysteme und Zubehör

### Einzelbauteile Plakatständer

#### Fußplatte N

Farbe	Art.Nr.
grün (RAL 6032)	90203000
rot (RAL 3000)	90203002
blau (RAL 5015)	90203004
schwarz (RAL 9005)	90203007
lichtgrau (RAL 7035)	90203008



Fußplatte aus rostbeständigem Edelstahl  
 Rohrhalter Ø 12 mm aus bruchsicherem  
 Kunststoff  
 Maße: 185x160x1,5 mm

#### Fußplatte NT

Farbe	Art.Nr.
grün (RAL 6032)	90204000
rot (RAL 3000)	90204002
blau (RAL 5015)	90204004
schwarz (RAL 9005)	90204007
lichtgrau (RAL 7035)	90204008



Trapezförmige Fußplatte aus rostbe-  
 ständigem Edelstahl  
 Rohraufnahme Ø 12 mm aus  
 bruchsicherem Kunststoff  
 Maße: 165(80)x160x1,5 mm

#### NEU Fußplatte SK ECO

Farbe	Art.Nr.
schwarz	90205007
grau	90205008

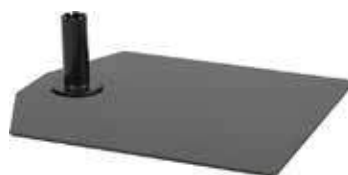

Fußplatte aus Metall, pulverbeschich-  
 tet in grau (-9006) oder schwarz (-10)  
 Rohrhalter Ø 12 mm  
 Maße: 195x160x1,5 mm





## Plakaträhmensysteme und Zubehör

### Einzelbauteile Plakatständer

#### Chromrohr feststehend

Feststehendes Stahlrohr verchromt, am oberen Ende reduziert  
 Rohr-Ø oben: 10 mm,  
 Rohr-Ø unten: 12 mm.



Art.Nr.	Bezeichnung
92010016	160 mm lang passend in Fußplatten
92010031	310 mm lang passend in Fußplatten
92010041	410 mm lang passend in Fußplatten
92010060	600 mm lang passend in Fußplatten
92010416	160 mm lang - M8 Außengewinde
92010431	310 mm lang, - M8 Außengewinde
92010716	160 mm lang - M10 Außengewinde
92010731	310 mm lang - M10 Außengewinde
92010741	410 mm lang - M10 Außengewinde

#### Alu-Rohr ausziehbar

Ausziehbares Alu-Rohr mit Rohrfeststeller  
 Innenrohr: Ø 9 mm  
 Außenrohr: Ø 12 mm  
 Farbe: grau

Art.Nr.	Bezeichnung
91570791	320-620 mm
91570791	500-1000 mm





## Plakaträhmensysteme und Zubehör

### Einzelbauteile Plakatständer

#### Kunststoffrohr ausziehbar

Glasfaserverstärktes Kunststoffrohr ausziehbar 320-620 mm  
Ø Innenrohr: 10 mm, Ø Außenrohr: 12 mm  
Farbe: schwarz

Art.Nr. 902201620



#### T-Stück 90mm, Ø 10mm

Für Rahmen DIN A3 - DIN A6 passend,

Farbe	Art.Nr.
grün (RAL 6032)	90200110
rot (RAL 3000)	90200112
blau (RAL 5015)	90200114
schwarz (RAL 9005)	90200117
lichtgrau (RAL 7035)	90200118
transparent	90200119



#### NEU T-Stück 90mm, Ø 9mm

Empfohlen für Rahmen DIN A4 - DIN A3  
passend zu Alu-Rohr ausziehbar Ø 9 mm

Art.Nr.	Farbe
90200129	transparent



- 30%

## Plakatrahmensysteme und Zubehör

### Einzelbauteile Plakatständer

#### Halter für Acrylhülle

Passend auf Rohre Ø 10 mm, zum Einstecken von Acrylhüllen mit Biegung oben

Für die Einlage von bis zu 2 Plakaten mit max. je 120g/qm

Farben: transparent

passende Acrylhüllen – Seite 28

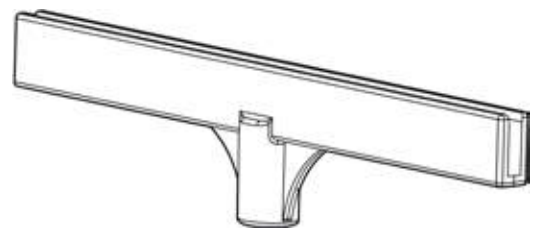

Art.Nr.	Bezeichnung
90200619	Halter 150 breit für DIN A5 hoch
90220069	Halter 210 breit für DIN A4 hoch

#### U-Rahmen DIN A4 quer

mit Rohraufnahme Ø 10 mm

einsetzbar mit Acrylhülle

Biegung vorzugsweise unten, damit Plakate mit Werbecrowner/Topschild oben eingesteckt werden können

Auch ohne Acrylhülle einsetzbar für harte Plakate aus Karton bis max. 5 mm Materialstärke

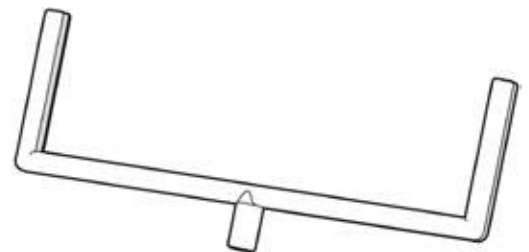

Farbe	Art.Nr.
weiß	90200116
rot	90200112
grau	90200118
silber lackiert	90201900



## Plakaträhmensysteme und Zubehör

### Acrylhüllen

#### Acrylhülle

Passend zu Halter 150 bzw. 210, und U Halter  
 Material: Acryl 2 mm gebogen,  
 Gesamtstärke: 4 mm (2-lagig), transparent  
 passende Halter für Acrylhülle – Seite 27

Weitere Formate auf Anfrage erhältlich.

Art.Nr.	Format
91271069	DIN A6 hoch
91271059	DIN A5 hoch
91271059-q	DIN A5 quer
91271029	DIN A4 hoch
91271029-q	DIN A4 quer

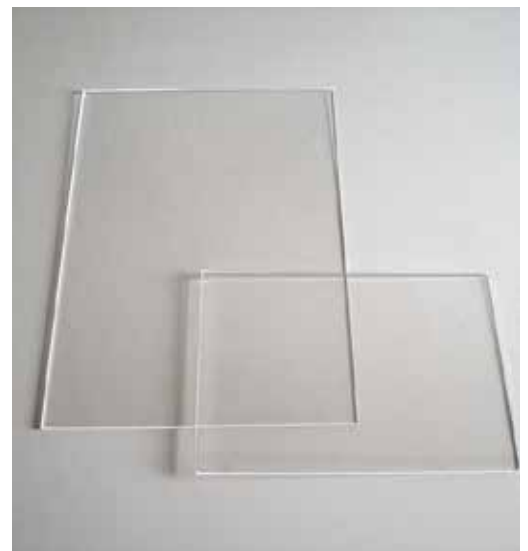

#### NEU Kistenklemme 20 für Acrylhülle

Passend mit Adapter für Acrylhülle 3,5 -  
 4,5 mm, zum Aufstecken auf Körbe,  
 Schütten, Kartons, etc. bis max. 20 mm  
 Materialstärke, transparent.  
 Pro Acrylhülle werden 2 Klemmen benötigt.



Art.Nr.	Bezeichnung
90200119	Kistenklemme 20 für Acrylhülle





## Plakaträhmensysteme und Zubehör

### Klick Anhängerahmen und Zubehör

#### Klick-Anhängerahmen

Aus hochwertigem, bruchsicherem Kunststoff mit rückseitiger Klick-Aufnahme. Die Zubehör-Elemente zur Befestigung der Rahmen werden in den Schwalbenschwanz eingeführt, rasten mit einem „Klick“ ein und sind somit sicher arretiert.

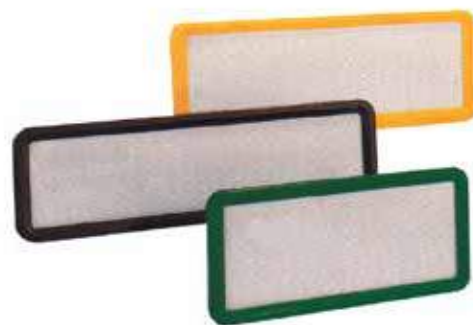

Art.Nr.	Format
91014870	Klickrahmen 148 x 70 mm, grün
91014872	Klickrahmen 148 x 70 mm, rot
91014874	Klickrahmen 148 x 70 mm, blau
91014878	Klickrahmen 148 x 70 mm, grau
91014879	Klickrahmen 148 x 70 mm, transparent

91021070	Klickrahmen 210 x 74 mm, grün
91021072	Klickrahmen 210 x 74 mm, rot
91021074	Klickrahmen 210 x 74 mm, blau
91021078	Klickrahmen 210 x 74 mm, grau
91021079	Klickrahmen 210 x 74 mm, transparent





50% OFF

## Plakaträhmensysteme und Zubehör

### Klick Anhängerahmen und Zubehör

#### Klick-Kistenklemme 20

Zur Befestigung von „Klick“-Rahmen  
an Kisten und Körben bis max. 20 mm  
Materialstärke  
Farbe: transparent



Art.Nr.	Bezeichnung
90423710-klick	Klick-Kistenklemme 20

#### Aufsteller

Aufsteller und Abstandhalter  
Farben: transparent, weiß

Art.Nr.	Format
91990138	Aufsteller und Abstandhalter weiß
91990138-t	Aufsteller und Abstandhalter transparent



#### Halterung für Borde

passend bis zu Materialstärke von  
ca. 10 mm  
Farbe: weiß

Art.Nr.	90423160
---------	----------

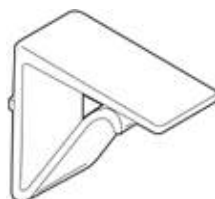



## Plakaträhmensysteme und Zubehör

### Klick Anhängerahmen und Zubehör

#### Anhängehaken Ø 10mm

für Drahtkörbe, Container usw.,  
für Drähte bis Ø 10 mm,  
bei Regalkörben  
mit schrägem Frontgitter ist die  
Abstützung  
mit Aufsteller und Abstandhalter  
Farbe: grau



Art.Nr.	Bezeichnung
91990136	Anhängehaken Ø 10mm

#### Anhängehaken Ø 20mm

Für Drahtkörbe, dünne Rohre usw.,  
passend bis Ø 20 mm, weiß  
Farbe: grau



Art.Nr.	Bezeichnung
91990141	Anhängehaken Ø 20mm

#### Halterung mit Rolle

Für dicke Tischplatten, Regaletagen,  
etc.  
passend bis zu Materialstärke von  
max. 60 mm, 2-teilig  
Rolle weiß, Oberteil transparent  
Farbe: grau



Art.Nr.	91990144
---------	----------

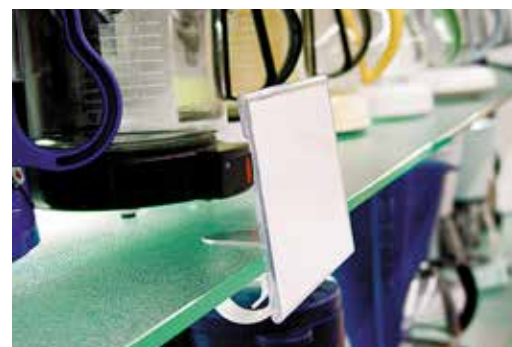



## Preisdisplays, Plakatträger und Acrylaufsteller

### Preiskassettendisplay und Zubehör

#### Getränkepreiskassette QP 2236

Preiskassettenschild aus bruchsicherem Kunststoff  
3 Auszeichnungsschächte einzeln herausnehmbar, transparent  
oberster Schacht für Plakate oder Warentext DIN A5 quer  
mittlerer und unterer Schacht mit Faltzahlen rot/schwarz  
zur Kasten- und Flaschen- und Grundpreisauszeichnung  
Format 221x361 mm

Art.Nr.	Bezeichnung
90650001	quickPrice Getränkeschild, weiß
90650014	quickPrice Getränkeschild, rot



#### Unterhänger QP 2211

Unterhänger für Zusatzinformationen zu Getränkeangeboten  
Korpus farbig, mit transparentem Schacht  
blanko für Texteinleger  
(Einlegeformat 1/3 DIN A4 quer)  
Format: 220x105 mm  
Farben: Auf Anfrage.  
VPE: 10 Stück

Art.Nr.	Bezeichnung
90650005	quickPrice Unterhänger

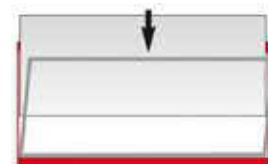

#### Aufhängung (ÖSE)

Aufhängeelement mit Öse  
Farbe: transparent  
VPE: 20 Stück.

Art.Nr.	Farbe
90650052	transparent







## Preisdisplays, Plakatträger und Acrylaufsteller

### Preiskassettendisplay und Zubehör

#### Vertikalverbinder

Zum Verbinden und Abhängen von zwei Preiskassetten QP bzw. Unterhänger QP untereinander  
Verfügbarkeit: Auf Anfrage

Art.Nr.	Farbe
90650056	transparent



#### Aufhängung mit Haken Ø 12mm

Mit Haken für Rohre mit Ø 12 mm  
VPE: 20 Stück.

Art.Nr.	Farbe
90650050	transparent



#### Aufhängung mit Haken Ø 26mm

Mit Haken für Rohre mit Ø 26 mm  
VPE: 20 Stück.

Art.Nr.	Farbe
90650051	transparent



#### Doppelverbinder mit Haken Ø 26mm

Zum Aufhängen von 2 Getränkepreiskassette (Rücken an Rücken)  
VPE: 20 Stück

Art.Nr.	Farbe
90650054	transparent





## Preisdisplays, Plakatträger und Acrylaufsteller

### Plakatträger

#### Doppelverbinder mit Öse

Zum Aufhängen von 2 Getränkepreiskassetten qP 2236  
(Rücken an Rücken)  
VPE: 20 Stück



Art.Nr.	Farbe
90650053	transparent

#### Plakatträger 25x51cm

für Preisauszeichnung mit PC-Ausdruck  
zum Einschub von Werbetexten oben, DIN A5 quer  
Plakattasche für PC-Ausdruck unten, DIN A4 hoch  
Material: PS 1mm, weiß mit rotem Rand  
abgerundete Ecken, einseitig beklebt  
VPE: 10 Stück

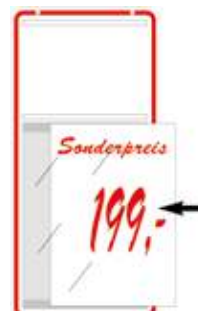

Art.Nr.	90400670
---------	----------

#### Plakatträger 25x42cm

für Preisauszeichnung mit PC-Ausdruck.  
zum Einschub von Werbetexten oben, DIN A5 quer  
Plakattasche für PC-Ausdruck unten, 21 x 21 cm  
Material: PS 1 mm, weiß mit rotem Rand,  
abgerundete Ecken, einseitig beklebt  
VPE: 10 Stück



Art.Nr.	90400671
---------	----------

#### Plakatträger 23x33cm

für Preisauszeichnung mit PC-Ausdruck.  
Plakattasche zum Einschub von Werbetexten oben und unten,  
DIN A5 quer  
Material: PS 1 mm weiß, doppelseitig beklebt  
VPE: 10 Stück.



Art.Nr.	90400673
---------	----------



## Preisdisplays, Plakatträger und Acrylaufsteller

### Plakattaschen

#### Plakattasche mit steg gelocht

zum Einschub von Plakaten DIN A5 quer und DIN A4 hoch  
 PVC 0,4 mm entspiegelt  
 mit Stanzung für Befestigung mittels Klemmhaken Ø 4 mm.

**Sonderanfertigung auf Anfrage**

#### Hänge-Klarsicht-Wechselrahmen

Plakattasche aus entspiegelterm PVC  
 mit genieteten Metallösen vernickelt  
 zum Abhängen

Art.Nr.	Bezeichnung
90409801	Hänge KWR DIN A1
90409802	Hänge KWR DIN A2
90409803	Hänge KWR DIN A3
90409804	Hänge KWR DIN A4



#### Plakatträger individuell gestaltet

Grundplatten PS 1 mm  
 neutral oder bedruckt  
 mit Einschubhüllen oder Klemmleisten  
 bestückt, formgestanzt oder geschnitten

**Sonderanfertigung auf Anfrage**





## Preisdisplays, Plakatträger und Acrylaufsteller

### Hänge-Klarsicht-Wechselrahmen

#### Abhängehülle

zur stabilen und schnellen  
Abhängung von Plakaten  
mit Lochung  $\varnothing$  4 mm  
zur Abhängung mit Klemmhaken  $\varnothing$   
4 mm  
gebogen aus entspiegeltem Hart-  
PVC 1 mm  
Farbe: transparent

**Art.Nr.**      **Format**

90429800      DIN A4 hoch

90429801      DIN A4 quer

#### Klemmhaken $\varnothing$ 4 mm

zum festen Einclippen und Abhängen  
von Preisdisplays, Abhängehüllen, etc.  
mit einer Materialstärke bis 1 mm  
Passend für Lochungen  $\varnothing$  4 mm  
und einem Lochabstand von 7 mm  
(Oberkante Display bis Rand der  
Lochung – nicht mittig der Bohrung)



**Art.Nr.**      **Farbe**

90420680      weiß

# SALE

## Preisdisplays, Plakatträger und Acrylaufsteller

### Plakattrahmen mit Steg

#### Plakattrahmen mit Steg, ELS

zum Einschub von Plakaten DIN A4 hoch und DIN A5 quer  
 Einschub an der langen Rahmenseite  
 Passendes Zubehör siehe Plakattrahmen  
 Befestigungselemente



Farbe	Bezeichnung	Art.Nr.
grün (RAL 6032)	Plakattrahmen DIN A4/DIN A5 mit Steg	91000990
rot (RAL 3000)	Plakattrahmen DIN A4/DIN A5 mit Steg	91000992
weiß (RAL 901)	Plakattrahmen DIN A4/DIN A5 mit Steg	91000996

### Acrylaufsteller

#### Acrylaufsteller „L“

Acryl-Biegeteil in L-Version geneigt  
 2-fach gebogen  
 2 mm Stärke, in Hoch- oder Querformat  
 Farbe: transparent.

Art.Nr.	Bezeichnung
90409824	Thekenaufsteller DIN A3 hoch
90409805	Thekenaufsteller DIN A4 hoch
90409806	Thekenaufsteller DIN A5 hoch
90409807	Thekenaufsteller DIN A6 hoch
90409809	Thekenaufsteller DIN A6 quer
90409821	Thekenaufsteller DIN A7 hoch
90409822	Thekenaufsteller DIN A7 quer



# SALE

# SALE

# SALE

## Abhängesysteme für Plakatrassen und Preisdisplays

### Plakatschienen Aluminium

Die Aluminium Hohlkammer Plakatschienen von **contact** bieten die optimale Möglichkeit alle Informations-träger wie Plakatrassen, Preisdisplay, Hänge-Klarsicht-Wechselrahmen und Deckenhänger direkt über der Warenpräsentation unterhalb der Decke abzuhängen.

Die silber eloxierten, formstabilen Schienen werden mit einfachen Handgriffen und den passenden Zubehö-rteilen installiert.

#### Farben:

Die Alu-Plakatschienen sind auch in Sonderlackierung (ähnlich RAL-Farbtönen) erhältlich.

Fragen Sie bei uns an. Gerne erstellen wir Ihnen ein entsprechendes Angebot mit Preis und Lieferzeit.

#### Plakatschiene II

Aluminium eloxiert, Profil 20x40 mm  
Einschubmöglichkeit für Werbestreifen mit 32 mm Höhe  
Standardlänge 200 cm

**Sonderlackierungen erhältlich auf Anfrage.**

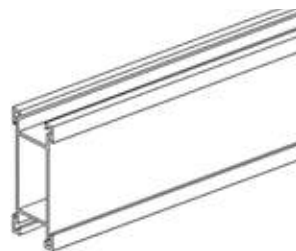

Art.Nr. 90400701

#### Plakatschiene III

Aluminium eloxiert, Profil 20x20 mm  
Standardlänge, 200 cm

**Sonderlackierungen erhältlich auf Anfrage.**



Art.Nr. 90400700



## Abhängesysteme für Plakaträhmen und Preisdisplays

### Plakatschienen Zubehör

#### Lochleiste

zum Einschieben in die Plakatschienen II und III  
sichert ein schnelles und unkompliziertes Abhängen und Wechseln Ihrer Informationen  
Material: Kunststoff transparent  
Lagerlänge: 200 cm.

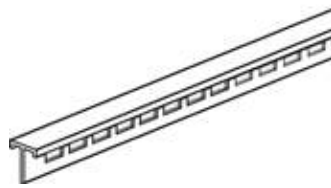

Art.Nr. 90650061

#### Verbindungselement

zur Verbindung zweier einzelner Schienen  
passend für Plakatschienen II und III  
Metall verzinkt mit 2 Gewindestiften  
bei Plakatschiene II empfehlen wir den Einsatz von 2 Verbindern.

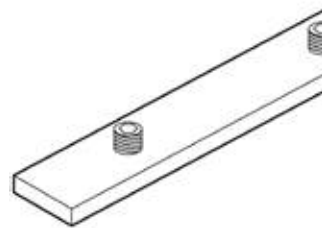

Art.Nr. 90400713

#### Eckverbinder 90°

passend zu Plakatschiene II und III  
zur Verbindung zweier auf Gehrung gesägter Schienen  
Metall verzinkt mit 4 Gewindestiften  
bei Plakatschiene II empfehlen wir den Einsatz von 2 Eckverbindern.

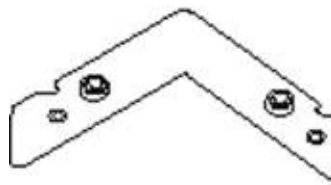

Art.Nr. 90400714



## Abhängesysteme für Plakatrahmen und Preisdisplays

### Plakatschienen Zubehör

#### Eckverbinder, 2-teilig

Passend zu Plakatschiene II zur Weiterführung zweier Schienen ohne Gehrungsschnitt über eine 90° Ecke, mit Schrauben  
Farbe: grau

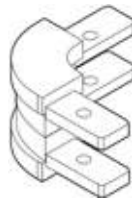

Art.Nr. 90400717

#### Endstück Schiene II

Passend zu Plakatschiene II für einen sauberen Schienenabschluß  
Farbe: grau



Art.Nr. 90400715

#### Endstück Schiene III

Passend zu Plakatschiene III für einen sauberen Schienenabschluß  
Farbe: grau



Art.Nr. 90400702

#### Verbinder (Schiene III) mit Öse

Passend zu Plakatschiene III zur Verbindung zweier einzelner Schienen die integrierte Öse bietet gleichzeitig eine Abhängemöglichkeit  
Farbe: grau

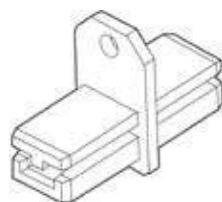

Art.Nr. 90400720



## Abhängesysteme für Plakatrahmen und Preisdisplays

### Plakatschienen Zubehör

#### Endstück (Schiene III) mit Öse

Passend zu Plakatschiene III, schließt die Schiene sauber ab  
die integrierte Öse bietet gleichzeitig eine Abhängemöglichkeit  
Farbe: grau



Art.Nr. 90400721

#### Schienenöse

zum nachträglichen Eindrehen in die Plakatschienen II, III  
sowohl zum Abhängen der Plakatschienen als auch der Rahmen  
Farbe: grau



Art.Nr. 90400725

#### Abhängeöse

zum Abhängen der Plakatschienen II und III  
seitlich am Schienenprofil einzuführen  
Farbe: transparent



Art.Nr. 90400711

#### Einhängeöse

zum nachträglichen Eindrehen in die Plakatschienen II, III  
zum Einhängen der Rahmen  
Farbe: transparent

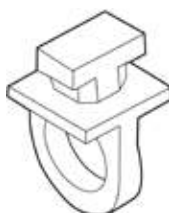

Art.Nr. 90400710

## Abhängesysteme für Plakaträhmen und Preisdisplays

### Plakatschienen Zubehör

#### Abhängehaken

Passend zu Plakatschiene II und III  
wird direkt in das Schienenprofil  
eingedreht  
zum Abhängen von Rahmen und  
Displays  
Farbe: transparent

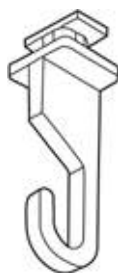

Art.Nr. 90400722

#### NEU Einhängehaken L = 54 mm (Paar)

Passend zu Plakatschiene II und III  
wird direkt in das Schienenprofil  
eingehängt  
zum Abhängen von Standard-Rah-  
men DIN A6 –DIN A3 mit Einschub von  
oben  
Farbe: transparent

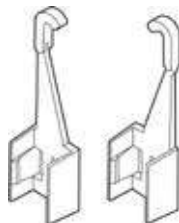

Art.Nr. 90425760



#### NEU Einhängehaken L = 137 mm (Paar)

Extra lange Haken zum Einhängen  
von Rahmen mit Topschild von bis zu  
10 cm  
Haken passen direkt in Plakatschie-  
nen II und II  
Farbe: transparent



Art.Nr. 90400761



## Abhängesysteme für Plakaträhmen und Preisdisplays

### Montage Zubehör

#### Drahtseilabhängung

passend für Alu-Plakatschienen II und III  
Längenverstellbares Drahtseil  
Ø 1,2 mm  
mit Haken, Halteplatte zum schnellen, seitlichen Einschieben in die Schienenprofile

Art.Nr.	Bezeichnung
90425696	1000 mm
90425697	2000 mm
90425698	3000 mm

Weitere Längen auf Anfrage.



#### Deckenklammer

Deckenklammer mit Öse Ø 4 mm für Odenwalddecken zur Abhängung von Schienen, Rahmen oder Displays mittels Universalhaken, Dekoketten, Drahtseilen etc.  
Tragkraft: ca. 3 kg / Öse  
VPE: 100 Stück.



Art.Nr.	Farbe
90420678	weiß

#### Caddy-Clip

Passend für Odenwaldddecken zum Abhängen von Plakatschienen  
Haltekraft bis 18 kg  
Material: Metall verzinkt  
VPE: 100 Stück.



Art.Nr.	90420679
---------	----------

## Abhängesysteme für Plakatrahmen und Preisdisplays

### Montage Zubehör

#### Metallclip

Passend für Odenwalddecken  
zum Abhängen von Plakatschienen  
Haltekraft bis 18 kg  
Material: Metall  
weiß lackiert. VPE: 100 Stk.

Art.Nr. 90420660



#### Decken-Clip

Passend für Odenwalddecken  
zum Abhängen von Plakatschienen  
Haltekraft bis max. 5 kg,  
Material: Kunststoff weiß  
VPE: 100 Stk.

Art.Nr. 90420665



#### Deckenspinne 20

Passend für Odenwalddecken  
zum Abhängen von Plakatschienen,  
Plakattaschen, etc.  
mittels Ketten  
VPE: 100 Stück.

Art.Nr. 90400630

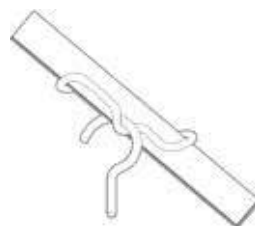

#### Deckenmagnet mit Haken

zum Abhängen von Plakatrahmen,  
Plakattaschen, Schienen etc.  
Haltekraft bis ca. 12 kg (Ø 50 mm)  
bzw. 8 kg (Ø 32 mm)  
Farbe: weiß

Art.Nr.	Bezeichnung
90400631	Deckenmagnet Ø 32 mm
90400632	Deckenmagnet Ø 50 mm

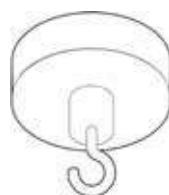



## Abhängesysteme für Plakatrassen und Preisdisplays

### Montage Zubehör

#### Abhängestangen, Draht

zum Abhängen von Plakatschienen und Rahmen,  
erhältlich in den Standardlängen 150, 300, 500 und 750 mm.

VPE: 50 Stück

Art.Nr.	Bezeichnung
90400614	150 mm vernickelt
90400610	300 mm vernickelt
90400611	500 mm vernickelt
90400612	750 mm vernickelt

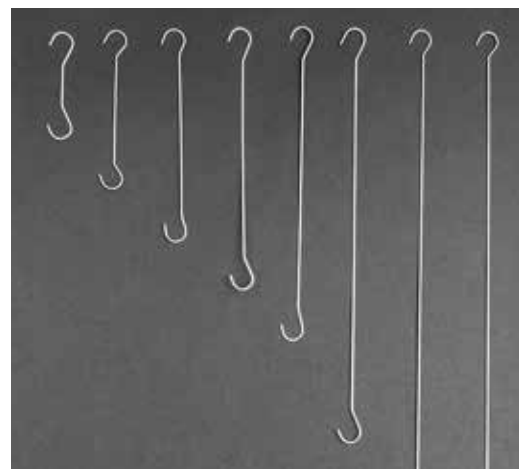

#### S-Haken, 22 mm

Zum Abhängen von Plakatschienen, Plakattaschen, etc.  
mittels Knoten- bzw. Dekoketten  
Länge 22 mm  
VPE: 100 Stück.

Art.Nr.	90400639
---------	----------



#### C-Haken

zum Abhängen von Plakatschienen, Plakattaschen, etc.  
mittels Knoten- bzw. Dekoketten  
Länge 39 mm und 60 mm  
VPE: 100 Stück

Art.Nr.	Bezeichnung
90400640	C-Haken 39 mm
90400641	C-Haken 60 mm



## Abhängesysteme für Plakaträhmen und Preisdisplays

### Montage Zubehör

#### Duschmantelring für Rohre

Passend für Rohre bis  $\varnothing$  35 mm  
zum Abhängen von Plakaträhmen,  
Preisdisplays und Wechselrahmen  
VPE: 50 Stück

Art.Nr. 90425752



#### KNOTENKETTE K16

Zum Abhängen von Plakatschienen,  
Rolle à 30 m.

Art.Nr. 90400651

#### Knotenkette K10

Art.Nr. 90400650



#### Deko Gliederkette

zum Abhängen von Plakatschienen, Plakattaschen, etc.  
Gliedergröße: 16x10 mm  
Stärke: 2,0 mm, vernickelt  
VPE: Bund 25 m

Art.Nr. 90400652





## Abhängesysteme für Plakatrahmen und Preisdisplays

### Preisschildhüllen PVC

#### Preisschildhülle

Geschweißte Preisschildhülle aus glänzendem Weich-PVC 0,2 mm mit einer mittigen Lochung (DIN A4 ist 2x gelocht) über dem Einschub VPE: 100 Stk.

Art.Nr.	Bezeichnung	Farbe
90429850	Preisschildhülle DIN A4 hoch	transparent
90429851	Preisschildhülle DIN A5 hoch	transparent
90429852	Preisschildhülle DIN A6 hoch	transparent
90429853	Preisschildhülle DIN A7 hoch	transparent
90429854	Preisschildhülle DIN A8 hoch	transparent



#### Dazu passend

Rasterschlaufen oder Sicherheittäden  
Siehe auch Heftpistolen und Zubehör Seite 58 und 59

Art.Nr.	Bezeichnung
90400943	Rasterschlaufen 175 mm PP
90400944	Rasterschlaufen 125 mm PP





## Aluminium Klapprahmensysteme und Zubehör

### Klapprahmen Standard

Aluminium Klapprahmensystem von **contact** für den professionellen, einfachen und schnellen Plakatwechsel.

Der optimale Rahmen für Ihre gute Werbung.

Rahmenprofile öffnen, UV-stabilisierte Plakatschutzfolie entnehmen, Werbeplakat zusammen mit Plakatschutzfolie einlegen, Rahmenprofile zuklappen, fertig.

Das elegante Aluminium Klapprahmensystem bieten wir in verschiedenen Klappprofilen und Wechselrahmenausfertigungen an.

Wandklapprahmen für Innen und Außen, Schaufensterrahmen und Gehwegaufsteller, wetterfest, klassisch, modern und standfest.

### Aluminium Klapprahmen

Profil mit 25 mm Breite

silber eloxiert oder farbig pulverbeschichtet

Ecken Rondo oder auf Gehrung, Kunststoff-Rückwand und UV-stabilisierte Antireflex-Schutzfolie

Auch in Sondermaßen und verschiedenen Farben erhältlich.

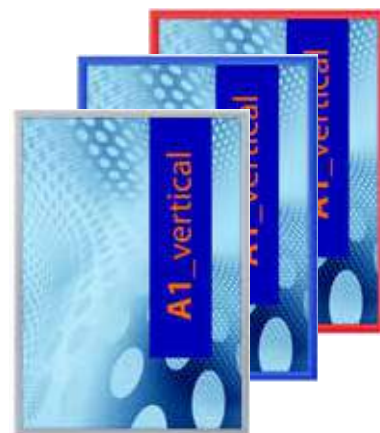

Farbe	DIN A1	DIN A2	DIN A3	DIN A4
silber eloxiert Rondo	90425A1R	90425A2R	90425A3R	90425A4R
silber eloxiert Gehrung	90425A1G	90425A2G	90425A3G	90425A4G
rot RAL 3000 Gehrung	90425A12	90425A22	90425A32	90425A42
blau RAL 5015 Gehrung	90425A14	90425A24	90425A34	90425A44
schwarz RAL 9005 Gehrung	90425A17	90425A27	90425A37	90425A47





## Aluminium Klapprahmensysteme und Zubehör

### Klapprahmen Standard

#### Aluminium Klapprahmen

Profil mit 32 mm Breite, silber eloxiert  
Ecken Rondo oder auf Gehrung, Kunststoff-Rückwand und UV-stabilisierte Antireflex-Schutzfolie

Auch in Sondermaßen und verschiedenen Farben erhältlich.



Farbe	DIN A0	DIN A1	DIN A2
silber eloxiert Rondo	90400202	90400200	90400201
silber eloxiert Gehrung	90400202-G	90400199	90400201-G

#### Fenster Klapprahmen

Profil mit 25mm Breite, silber eloxiert  
Ecken auf Gehrung, Ideal für Schaufenster, da die Plakate beidseitig sichtbar sind  
Einfache Befestigung auf der Scheibe durch das bereits angebrachte Spezialklebeband  
mit Konterrahmen für die Außenseite  
UV-stabilisierte Antireflex-Schutzfolie

Auch in Sondermaßen und verschiedenen Farben erhältlich.

Farbe	DIN A1	DIN A2	DIN A3
silber eloxiert, Gehrung	90425200	90425201	90425202



## Aluminium Klapprahmensysteme und Zubehör

### Gehwegaufsteller

#### Kundenstopper Standard

Doppelseitiger Kundenstopper, Ecken Rondo oder auf Gehrung  
sehr stabil mit pressblanken Standprofilen und zwei aufmontierten  
Klapprahmen 32 mm mit extrem schlagfester, rostbeständiger  
Metallrückwand

Wasserablaufbohrung im unteren Trägerprofil

**Auch in Sondermaßen und verschiedenen Farben erhältlich.**



DIN A0	DIN A1	DIN A2	Farbe
90400102-G	90400300	90400101-G	silber eloxiert, Gehrung
90400102	90400106	90400101	silber eloxiert, Rondo

#### Kundenstopper Wetterfest

Wetterfester Kundenstopper mit übergroßer Schutzfolie und zusätzlicher  
Plakatschutztasche unten

Doppelseitiger Kundenstopper, Ecken Rondo

Sehr stabil mit pressblanken Standprofilen und zwei aufmontierten  
Klapprahmen 32 mm mit extrem schlagfester, rostfreier Metallrückwand  
Wasserablaufbohrung im unteren Trägerprofil

**Auch in Sondermaßen und verschiedenen Farben erhältlich.**

Farbe	DIN A0	DIN A1	DIN A2
silber eloxiert, Rondo	90400102-W	90400106-W	90400101-W



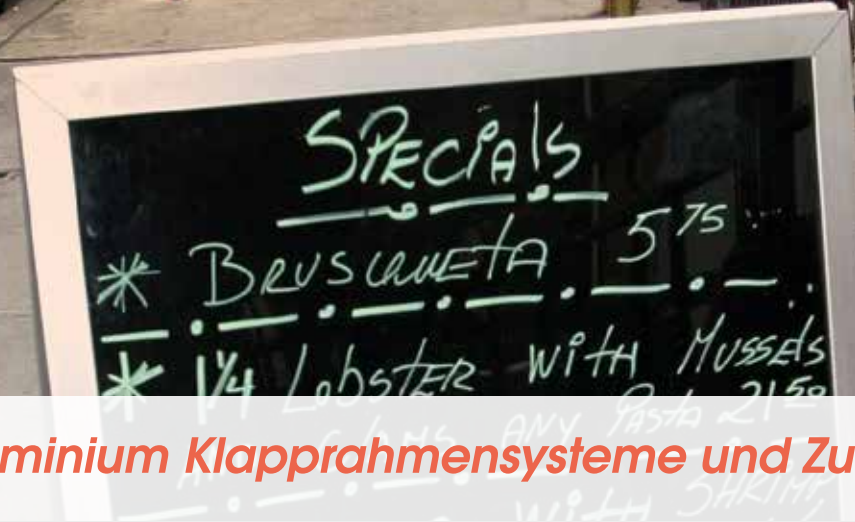

## Aluminium Klapprahmensysteme und Zubehör

### Gehwegaufsteller

#### Windtalker DIN A1

Elegant - Formschön - Standfest  
 20 kg Leergewicht  
 zusätzliche Sockelwanne mit 35 l Volumen  
 einfacher schneller Plakatwechsel durch Aluminium Klappprofile  
 leichter Transport durch integrierte Rollen

Art.Nr.	Format	Bezeichnung
90400114	DIN A1	Windtalker A1 silber eloxiert



#### Ersatz-Schutzfolien für Klapprahmen, entspiegelt

Passend für Klapprahmen und Kundenstopper mit gleichem DIN-Format  
 Materialstärke je nach Format 0,2 mm (DIN A4 - DIN A3) und 0,5 mm (DIN A2 - DIN A0)

Art.Nr.	Format
90401205	Ersatzfolie DIN A0
90401203	Ersatzfolie DIN A1
90401204	Ersatzfolie DIN A2
90401206	Ersatzfolie DIN A3
90401207	Ersatzfolie DIN A4
90400115	Ersatzfolie DIN A1 für Windtalker





*Come in, we're*  
**OPEN**

## Plakatpapier – Plakatkarton - Schreibstifte

### Plakatpapier

Farbe	DIN A1	DIN A2
leuchtrot	90400861	90400871
leuchtorange	90400862	90400872
leuchtgelb	90400863	90400873
leuchtgrün	90400864	90400874



### Plakatkarton, Leuchtfarben

Weitere Farben und Formate auf Anfrage

Farbe	DIN A2	DIN A3
leuchtrot	90400811	90400821
leuchtgelb	90400813	90400823

### Motiv-Plakatpapier, Leuchtfarben

Auf Anfrage.





## Plakatpapier – Plakatkarton – Schreibstifte

### Postermanstifte wasserfest

#### Postermanstifte wasserfest, Schreibbreiten 5-50 mm

Farbe	Art.Nr.	Art.Nr.	Art.Nr.	Art.Nr.
	5 mm	15 mm	30 mm	50 mm
weiß	90402801	90402701	90402699	90402700
gelb	90402802	90402702	—	—
pink	90402803	90402703	—	—
schwarz	90402804	90402704	90402695	90402696
rot	90402805	90402705	90402697	90402698
blau	90402806	90402706	—	—
grün	90402807	90402707	—	—
orange	90402809	90402709	—	—



#### Kreidestifte wasserlöslich, Schreibbreiten 5-50 mm

Farbe	Art.Nr.	Art.Nr.	Art.Nr.	Art.Nr.
	5 mm	15 mm	30 mm	50 mm
weiß	90402901	90402900	90402899	90402898
gelb	90402902	90402920	—	—
pink	90402976	90402973	—	—
schwarz	90402904	90402950	—	—
rot	90402903	90402930	—	—
blau	90402905	90402970	—	—
grün	90402972	90402940	—	—
orange	90402975	90402974	—	—



## Regalpreisleisten

### Scannerschienen

Standardfarben: transparent, weiß (RAL 9003).

Weitere Farben auf Anfrage lieferbar.

Alle Scannerschienen sind ohne Griffkante (Ausnahme: TEC 39)

#### DBR 26

Scannerschiene für Etiketten Höhe 26 mm  
mit doppelseitigem Klebeband (bzw. Schaumklebband  
bei weißen und farbigen Schienen)

VPE: 50 Stk.

Art.Nr.	Format
90411000/1000	Regallänge 1000 mm
90411000/1250	Regallänge 1250 mm



#### DBR 30

Scannerschiene für Etiketten Höhe 30 mm  
mit doppelseitigem Klebeband (bzw. Schaumklebband  
bei weißen und farbigen Schienen)

VPE: 50 Stk.

Art.Nr.	Format
90411001/1000	Regallänge 1000 mm
90411001/1250	Regallänge 1250 mm



#### DBR 39

Scannerschiene für Etiketten Höhe 39 mm  
mit doppelseitigem Klebeband (bzw. Schaumklebband  
bei weißen und farbigen Schienen)

VPE: 50 Stk.

Art.Nr.	Format
90411010/1000	Regallänge 1000 mm
90411010/1250	Regallänge 1250 mm





## Regalpreisleisten

### Scannerschienen

#### DBR 52

Scannerschiene für Etiketten Höhe 52 mm  
mit doppelseitigem Klebeband (bzw. Schaumklebeband  
bei weißen und farbigen Schienen)  
VPE: 50 Stk.



Art.Nr.	Format
90411002/1000	Regallänge 1000 mm
90411002/1250	Regallänge 1250 mm

#### LS 26

Scannerschiene für Etiketten Höhe 26 mm  
zum Klemmen (2-fach verstellbar) für Tego, Linde, Storebest  
bzw. andere Regale mit Frontnut  
VPE: 100 Stk



Art.Nr.	Format
90411003/0988	Regallänge 1000 mm
90411003/1238	Regallänge 1250 mm

#### LS 39

Scannerschiene für Etiketten Höhe 36 mm  
zum Klemmen (2-fach verstellbar) für Tego, Linde, Storebest  
bzw. andere Regale mit Frontnut  
VPE: 100 Stk



Art.Nr.	Format
90411070/0988	Regallänge 1000 mm
90411070/1238	Regallänge 1250 mm



## Regalpreisleisten

### Scannerschienen

#### TE 30

Scannerschiene für Etiketten Höhe 30 mm zum Klemmen für Tego- bzw. andere Regale mit Frontnut  
VPE: 50 Stk.

Art.Nr.	Format
90411004/0989	Regallänge 1000 mm
90411004/1238	Regallänge 1250 mm



#### TE 39

Scannerschiene für Etiketten Höhe 39 mm zum Klemmen für Tego- bzw. andere Regale mit Frontnut  
VPE: 50 Stk.

Art.Nr.	Format
90411080/0989	Regallänge 1000 mm
90411080/1238	Regallänge 1250 mm



#### TEC 39

Scannerschiene für Etiketten Höhe 39 mm mit Griffleiste zum Klemmen für Tego- bzw. andere Regale mit Frontnut  
VPE: 50 Stk.

Art.Nr.	Format
90411005/0989	Regallänge 1000 mm
90411005/1238	Regallänge 1250 mm







## Regalpreisleisten

### Scannerschienen

#### KE 39

Scannerschiene für Etiketten Höhe 39 mm für Drahtregalboden, geneigt im Winkel 25°  
VPE: 50 Stk



Art.Nr.	Format
90411050/0980	Regallänge 1000 mm
90411050/1238	Regallänge 1250 mm

#### HE 39

Scannerschiene für Etiketten Höhe 39 mm mit doppelseitigem Klebeband (bzw. Schaumklebeband bei weißen und farbigen Schienen) und Winkel  
VPE: 50 Stk.



Art.Nr.	Format
90411030/0998	Regallänge 1000 mm
90411030/1248	Regallänge 1250 mm

#### DBH 39 DRAHT

Scannerschiene für Etiketten Höhe 39 mm für Drahtkörbe und Schütten (Clipse bitte separat bestellen)  
Länge= 980 mm,  
VPE: 50 Stk.



Art.Nr.	Format
49314-xx/0980	

## Heftpistolen und Zubehör

### Heftpistolen und Heffäden

Art.Nr.	Bezeichnung
90400908	Banok 503 S
90400910	Ersatznadeln Mark I für Banok
90400909	Banok 503 X
90400911	Ersatznadeln Mark I fein für Banok
90400905	QuickStar standard
90400901	QuickStar fein
90400906	ARROW 9 SB standard
90400907	ARROW 9F Ffein
90400915	Ersatznadeln Kombi standard
90400912	Ersatznadeln Kombi fein



### V-Tool und Fastener Loop

Art.Nr.	Bezeichnung
90400899	<b>Das V-Tool</b> schließt Schlaufen in einem Arbeitsschritt. Zur paarweise Zusammenstellung wie, z.B. Schuhe. Speziell geeignet für die Anbringung von Etiketten an Schlaufen, Gürtelschnallen. V-Tool erhöht die Produktivität und verhindert mühevolleres Zusammenbinden von Sicherheitsfäden. Leicht und ergonomisch.



Art.Nr.	Bezeichnung
	<b>Fastener Loop für V-Tool</b> Passend für V-Tool 50 St. pro Strang 5.000 St. pro VE
90489910	Fastener 100 mm
90489913	Fastener 130 mm





## Heftpistolen und Zubehör

### Heftpistolen und Heffäden

Art.Nr.	VE	Bezeichnung
90400922	5000 Stück	Heffäden 15 mm standard PP
90400920	5000 Stück	Heffäden 25 mm standard PP
90400925	5000 Stück	Heffäden 40 mm standard PP
90400935	5000 Stück	Heffäden 65 mm standard PP
90400921	5000 Stück	Heffäden 20 mm fein PP
90400923	5000 Stück	Heffäden 35 mm fein PP
90400931	5000 Stück	Heffäden 50 mm fein PP
90400932	5000 Stück	Heffäden 65 mm fein PP
90400943	5000 Stück	Rasterschlaufen 175 mm PP
90400944	5000 Stück	Rasterschlaufen 125 mm PP
90400942	5000 Stück	Sicherheitsfäden 75 mm Loop Pin PP
90400945	5000 Stück	Sicherheitsfäden 125 mm Loop Pin PP
90400936	5000 Stück	Ringhaken 35 mm Standard PP

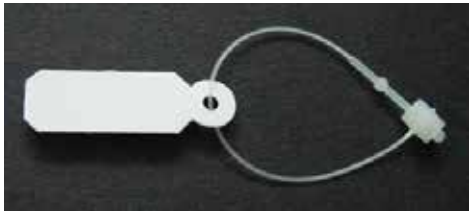



## Kassenrollen und Thermorollen

### Kassenrollen

Art.Nr.	Breite	Nutzlänge in Meter	Rollen Ø in mm	Hülse	Qualität/ Bezeichn.	Verp. Einheit
---------	--------	-----------------------	-------------------	-------	------------------------	------------------



#### Kassenrollen für elektronische Systeme - holzfrei

90208120	38 mm	46 mtr.	70 mm	12 mm	holzfrei	100
90208150	38 mm	44 mtr.	70 mm	17,5 mm	holzfrei	100
90208260	44 mm	61 mtr.	80 mm	12 mm	holzfrei	100
90208280	44 mm	60 mtr.	80 mm	17,5 mm	holzfrei	100
90208420	57 mm	40 mtr.	63 mm	12 mm	holzfrei	100
90202920	70 mm	40 mtr.	70 mm	12 mm	holzfrei	100
90208600	76 mm	40 mtr.	65 mm	12 mm	holzfrei	50



#### Thermo-Rollen für Kassen, Waagen- u. Tankstellensysteme

902820017	44 mm	50 mtr.	64 mm	12 mm	Omron	100
90210798	54 mm	50 mtr.	63 mm	12 mm	Schultes	50
90210821	57 mm	40 mtr.	54 mm	12 mm	EC Cash	50
90821066	57 mm	15 mtr.	35 mm	12 mm	EC Cash	50
90210877	57 mm	25 mtr.	45 mm	12 mm	Testut	50
90220120	58 mm	35 mtr.	55 mm	12 mm	Noris XT	50
90206400	58 mm	50 mtr.	62 mm	12 mm	Bizerba	50
90210976	62 mm	50 mtr.	63 mm	12 mm	Mettler Toledo L1/31	50
90207525	63 mm	50 mtr.	65 mm	17,5 mm	Berkel	50
90209047	80 mm	50 mtr.	64 mm	12 mm	Epson TM-T80	50
90209048	80 mm	80 mtr.	80 mm	12 mm	Epson TH/TM T80	50

## Kassenrollen und Thermorollen

### Kassenrollen

Art.Nr.	Breite	Nutzlänge in Meter	Rollen Ø in mm	Hülse	Qualität/ Bezeichn.	Verp. Einheit
---------	--------	-----------------------	-------------------	-------	------------------------	------------------



#### Additionsrollen, 2-bahrig, Kontaktpapier (mehrbahrig auf Anfrage)

90211143	57 mm	25 mtr.	57 mm	13,3 mm	CB weiß/CF gelb	100
----------	-------	---------	-------	---------	-----------------	-----



#### Kassenrollen mit Streudruck Apotheken Auf Anfrage

90218998	80 mm	50 mtr.	50 mm	12 mm	Thermo	50
90208591	70 mm	40 mtr.	65 mm	12 mm	HF	100
90208619	76 mm	61 mtr.	80 mm	12 mm	HF	50
90210988	80 mm	80 mtr.	78 mm	12 mm	Thermo	50



#### Kassenrollen mit Rückseitendruck „Ermächtigung zum Lastschrifteneinzug“ (Standardtext)

90210804	57 mm	25 mtr.	45 mm	12 mm	Thermo	50
90210979	57 mm	50 mtr.	64 mm	12 mm	Thermo	50
90210770	57 mm	15 mtr.	35 mm	12 mm	Thermo	50



## **contact** Markenqualität

Seit mehr als 30 Jahren ist **contact** einer der weltweit führenden Hersteller bei Kenn- und Auszeichnungssystemen. Zahlreiche Patente, innovative Lösungen und das hohe Qualitätsniveau stehen für unser umfassendes Know-how und haben contact als eine der erfolgreichsten Marken auf dem internationalen Markt etabliert.

Ein moderner Maschinenpark und stetige Investitionen in neueste Technologien garantieren ein Maximum an Wirkung für Ihre Produkte. Als erfahrener Partner von Handel und Industrie entwickeln wir maßgeschneiderte Lösungen für die individuellen Anforderungen und Bedürfnisse unserer Kunden. Perfekte Verarbeitung und strenge Qualitätskontrollen machen contact-Geräte und -Etiketten zu einem einzigartigen Markenprodukt.

Unser kompetentes Mitarbeiterteam im Innen- und Außendienst steht Ihnen gerne zur Verfügung. Die Zuverlässigkeit bei Planung, Produktion und Service sind Garant für eine dauerhafte Zusammenarbeit.



**contact** liefert:

- Handauszeichner
- Etiketten
- Etikettendrucker
- Etikettieranlagen
- Verkaufsförderungsartikel
- Warenaussicherungssysteme



### **Weltweiter Vertrieb**

Unsere Produkte finden Sie weltweit, dafür sorgen unsere internationalen Vertriebspartner in vielen Ländern. Die enge Zusammenarbeit mit unseren Partnern im Ausland ermöglicht flexible und länderspezifische Systemlösungen vor Ort.

### **Unsere Stärke – alles aus einer Hand.**

Änderungen an unseren Produkten, bedingt durch technischen Fortschritt oder Weiterentwicklung, behalten wir uns vor.



K-D Hermann GmbH  
*contact* Auszeichnungssysteme  
Hainbrunner Straße 97  
69434 Hirschhorn



Telefon: 0 62 72 / 9 22 - 3 00  
Telefax: 0 62 72 / 9 22 - 4 99  
info@contact-online.de  
www.contact-online.de